



**IMER**<sup>®</sup>  
**EQUIPMENT**  
MACHINERY FOR BUILDING



Gamme  
**COMPACTAGE**

Pilonneuses | Plaques vibrantes | Rouleau vibrant



# Gamme compactage

## INDEX



### Pilonneuses

4-7

- MTR 40H**
- MTX-60E**
- MTX-70E**
- MT-e55**



### Plaques vibrantes à un sens de marche

8-11

- MVC-e60 VAS**
- MVC-T60H-VAS**
- MVC-F80H-VAS**
- MVC-F80H-VAS TN**
- MVC-T90HC-VAS**



### Plaques vibrantes à inversion de marche

12-15

- MVH-eR60**
- MVH-R60HA**
- MVH-128GH-VAS**
- MVH-158GH-VAS / MVH-158DZ-VAS**
- MVH-208GH-VAS**
- MVH-308GH-VAS / MVH-308DSZ-VAS**
- MVH-408GH-VAS / MVH-408DSZ-VAS**
- MVH-508DSZ-VAS**



### Rouleau vibrant

16-18

- MRH-601DS**



Force de pression

**5.4~15.7 kN\***

Impact au sol

**644~698 cps/min\***

Course max.

**30~80 mm\***

\* selon modèle

# Gamme Pilonneuses

## Système de purification d'air à 4 étapes

### ■ Grand filtre à air double cyclone

Le grand filtre à air double cyclone entièrement repensé possède trois fois plus de capacité de rétention de poussière qui avait, ce qui augmente fortement la durée de vie du matériel. Le rendement de ce système de filtration réduit dans des proportions spectaculaires la fréquence des interventions de maintenance sur le filtre à air et les cycles de remplacement de la cartouche-filtre, ce qui permet de réduire les coûts d'entretien. (Série MTX)



### Maintenance facilité

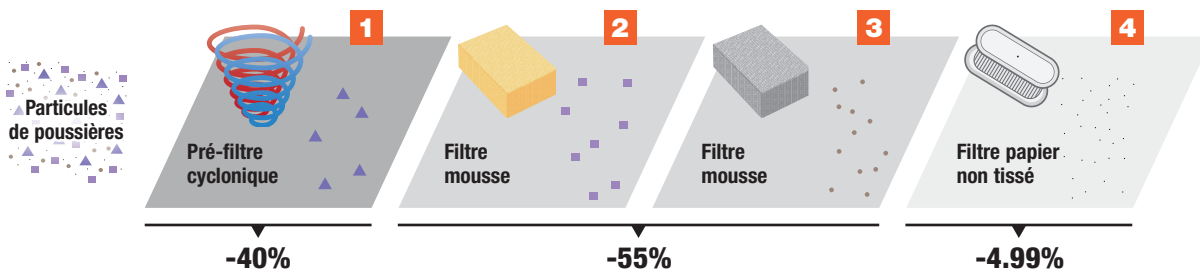
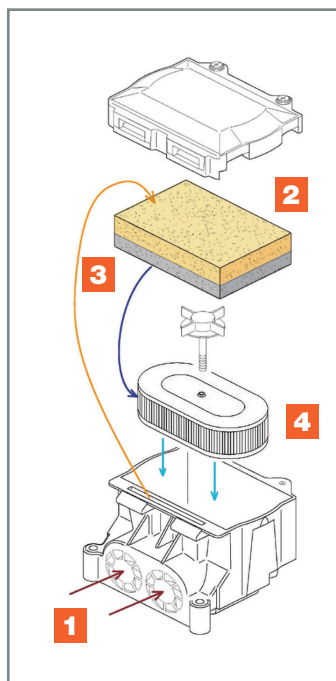

## ■ Système d'absorption des vibrations (VAS)

La pilonneuse est équipée d'une poignée avec système d'absorption des vibrations qui réduit de 30 ou 40% les vibrations transmises dans les bras de l'utilisateur (par rapport aux modèles à poignées normales) pour travailler plus efficacement.



Normal

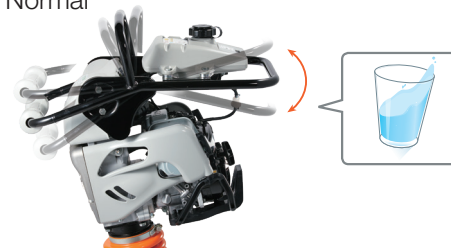

## ■ Compte-tours moteur et compteur horaire 2 en 1

### 1 Compteur-tours moteur

Quand il est en marche, il affiche le nombre de tours/minute du moteur et garantit à l'opérateur des performances optimales.

### 2 Compteur horaire

Moteur coupé, il affiche le nombre total d'heures de service pour aider le technicien à déterminer les cycles de maintenance et donner des informations instantanées sur le nombre d'heures d'utilisation.

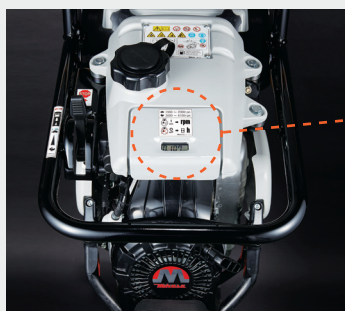

Série MTX

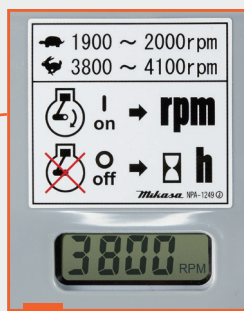

1 En marche

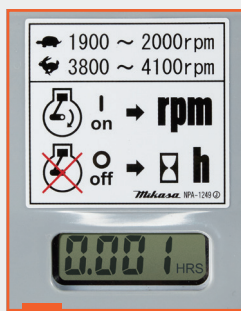

2 A l'arrêt

## ■ Levier d'accélération muni d'un coupe circuit

3 en 1

Le levier d'accélération se verrouille avec le robinet de carburant et l'interrupteur d'arrêt du moteur, permettant ainsi un fonctionnement au ralenti et l'arrêt par manipulation d'une seule manette.

- 1 - Robinet d'essence
- 2 - Interrupteur d'arrêt du moteur
- 3 - Accélérateur

## ■ Protection moteur

Les capots de protection latérale du moteur sont constitués d'une résine supérieure, hautement résistante aux chocs qui protège toute la surface du moteur. Le capot du dessus protège également de la pluie et de la poussière.

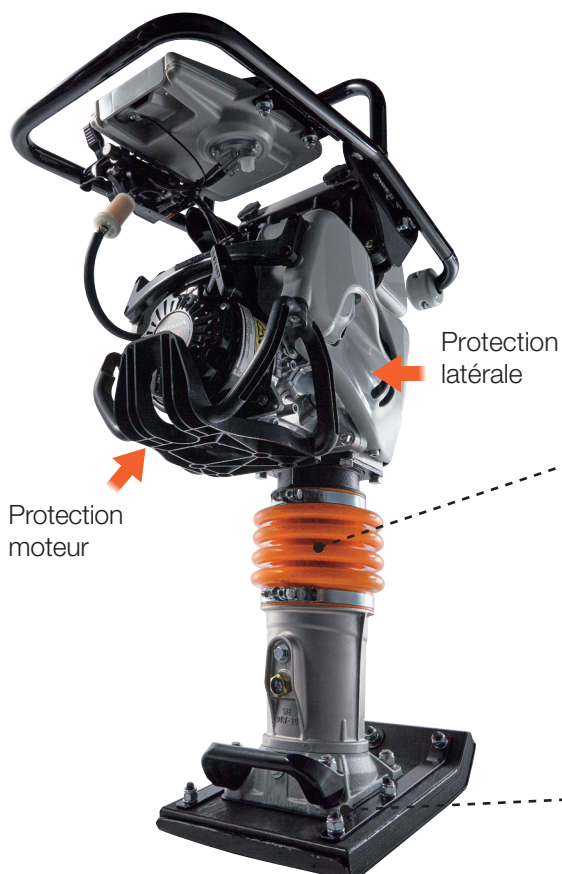

Protection latérale

Protection moteur

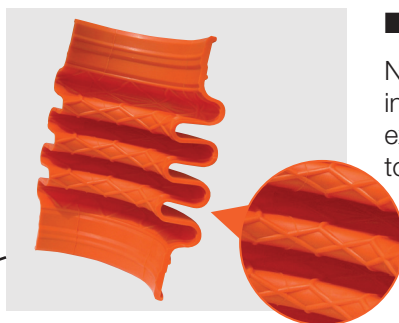

## ■ Soufflets robustes d'origine

Notre soufflet conçu avec une paroi interne à motifs maillés offre une course extrêmement stable qui résiste à la torsion.



## ■ Pied robuste d'origine

Le pied est un assemblage de tôle en acier résistant à l'usure. Un procédé breveté permettant d'obtenir un sabot estampé monobloc a été mis au point, augmentant la longévité du pied, même en cas d'utilisation intense sur sols compactés.

# Pilonneuses

## MTX 60E / MTX 70E

La gamme de pilonneuses MTX permet le compactage de différents types de matériaux comme les tranchées, les matériaux argileux, granuleux, le sable ...

**SYSTÈME VAS**

**COMPTE HEURES**

**COMPTE TOURS**

**PROTECTION MOTEUR**

**PRÉ-FILTRES CYCLONE**

**Moteur essence SP 95**



Grand filtre à air double cyclone



Guidon avec silent blocs spécifiques plus performants pour l'absorption des vibrations subies par l'utilisateur.



Compteur d'heures et tours moteur



Lever de commandes 3 fonctions : permet d'accélérer, de couper le moteur et l'essence



Protection intégrale du moteur avec coque ABS

MTX 60E



MTX 70E



### ■ Surface de compactage

	Poids (kg)	Force centrifuge (kgf)	Largeur (mm)	Vitesse (m/min)	Zone de compactage
MTX-60 E	64	1 390	265	17	<b>270.3 m<sup>2</sup>/h</b>
MTX-70 E	75	1 520	285	17	<b>290.7 m<sup>2</sup>/h</b>

	MTX 60E	MTX 70E
Dimensions L x l x H	713 x 350 x 1 025 mm	788 x 350 x 1 027 mm
Dimensions de la semelle L x l	340 x 265 mm	340 x 285 mm
Impact au sol	644 à 695 cps/min	644 à 695 cps/min
Force de pression	13.6 kN (1 390 kgf)	14.9 kN (1 520 kgf)
Vibrations main-bras	5.2 m/sec <sup>2</sup>	5.6 m/sec <sup>2</sup>
Course max	50 - 80 mm	50 - 80 mm
Poids d'utilisation	64 kg	75 kg
Moteur	Honda GX 100 - 2.1 kW (2.9 ch)	Honda GX 100 - 2.1 kW (2.9 ch)
Type	Essence - 4 temps - Refroid. air	Essence - 4 temps - Refroid. air
Carburant / Cap. réservoir	Essence / 2.5 L	Essence / 2.5 L
Système de démarrage	Démarrateur manuel	Démarrateur manuel
Catégorie	PN 3	PN 3
Niveau sonore	92 Lp dB(A)	94 Lp dB(A)
Référence	05010060	05010066
Réf. kit roues	05029014	05029014
Réf. réhausse dim. L 165 x H 340 mm	-	05020165

### + OPTIONS



**Kit roues pour pilonneuses MTX**  
Dimensions L x l x H : 260 x 520 x 260 mm  
Poids : 7.5 kg



**Réhausse avec pied étroits pour MTX 70E**  
Dimensions L x l x H : 340 x 165 x 340 mm



**Chariot de transport MC-1B**  
Dimensions L x H : 588 x 1 065 mm  
Poids : 8.6 kg



# Pilonneuses

## MTR 40H / MT-e55

Légères et compactes, elles sont idéales pour le compactage de tranchées lors de la pose de canalisations d'eau, de gaz, d'électricité et de fibre optique (MTR40).

**GARANTIE**  
**3 ANS**

**MTR 40H**  
**SPÉCIALE TRANCHÉES**  
**ÉTROITES**



LÉGÈRE  
46 kg

SEMELLE  
270x150 mm

DOUBLE  
FILTRE À AIR

Moteur essence  
SP 95

MTR 40H	
Dimensions L x l x H	620 x 350 x 1 110 mm
Dimensions de la semelle L x l	270 x 150 mm
Impact au sol	644 à 695 cps/min
Force de pression	5.4 kN (550 kgf)
Vibration main-bras	17.9 m/sec <sup>2</sup>
Course max	40 - 55 mm
Poids d'utilisation	47 kg
Moteur	HONDA GX 100 - 2.1 kW (2.9 ch)
Type	Essence 4 temps - Refroid. air
Carburant / Cap. réservoir	Essence / 2 L
Système de démarrage	Manuel
Catégorie	PN 1
Niveau sonore	91 Lp dB(A)
Référence	05010041
Référence chariot de transport MC-1B	05029013

### VERSION ÉLECTRIQUE

PROTECTION  
MOTEUR

SYSTÈME  
VAS

ZÉRO  
ÉMISSION

MT-e55

Démarrage  
électrique



**NOUVEAU**

La pilonneuse à batterie MT-e55 permet de réaliser un compactage zéro émission. L'opérateur peut donc travailler en toute sécurité. L'impact sur les chantiers de construction est réduit.



Guidon avec silent blocs spécifiques plus performants pour l'absorption des vibrations subies par l'utilisateur.



Trois vitesses en fonction de l'état de la plate-forme et du travail



Chargeur

Autonomie : 30 à 40 min avec batterie chargée au max



Batterie 1.6 kW



Soufflet



Protection intégrale du moteur avec coque ABS



Pied robuste

MT-e55	
Dimensions L x l x H	715 x 350 x 1 040 mm
Dimensions de la semelle L x l	340 x 265 mm
Impact au sol	574 à 689 cps/min
Force de centrifuge	10.8 kN (1 100 kgf)
Vibration main-bras	3.6 m/sec <sup>2</sup>
Course max	30 - 70 mm
Poids d'utilisation	75 kg
Moteur	HONDA GXE2.0S
Type	Triphasé
Système d'allumage	Démarré électrique
Catégorie	PN 3
Niveau sonore	84 Lp dB(A)
Référence	0501MTE01A
Référence chariot de transport MC-1B	05029013



# Gamme Plaques vibrantes à un sens de marche

Force de pression

**7.2~15 kN\***

Fréquence de frappe

**5 600~6 200 vib/min\***

Vibration main-bras

**2.1~5.8 m/sec<sup>2</sup> \***

\* selon modèle

## ■ Semelle vibrante en acier

La semelle vibrante en acier garantit une longue résistance face aux intenses sollicitations du travail en continu.

## ■ Fréquence de vibration élevée

Elle réduit instantanément le frottement entre les particules et permet une utilisation polyvalente de la machine.

## ■ Transmission par embrayage centrifuge

Courroies et poulies sont protégées contre la saleté pour une plus grande fiabilité et une plus grande durée de vie.

## ■ Masse vibrante lubrifiée à bain d'huile **SYSTÈME BREVETÉ**

La masse lubrifiante est constituée d'un rotor excentrique monté sur roulement à billes à haute résistance à bain d'huile pour une fiabilité maximale.



## ■ Semelle à bords recourbés

La semelle ne marque pas l'enrobé. Elle offre un meilleur glissement et un compactage complet de la superficie.

## ■ Rampe d'arrosage en série

Equipées d'une rampe d'arrosage avec réservoir d'eau amovible, garantissant une longue autonomie. L'eau est particulièrement importante car en plus de réduire le frottement de la plaque sur la surface à compacter, elle agit comme un lubrifiant entre les particules du sol et facilite le compactage des matériaux.



■ **Kit roues intégré** (MVC e-60 - MVC-T60 - F80 - T90)

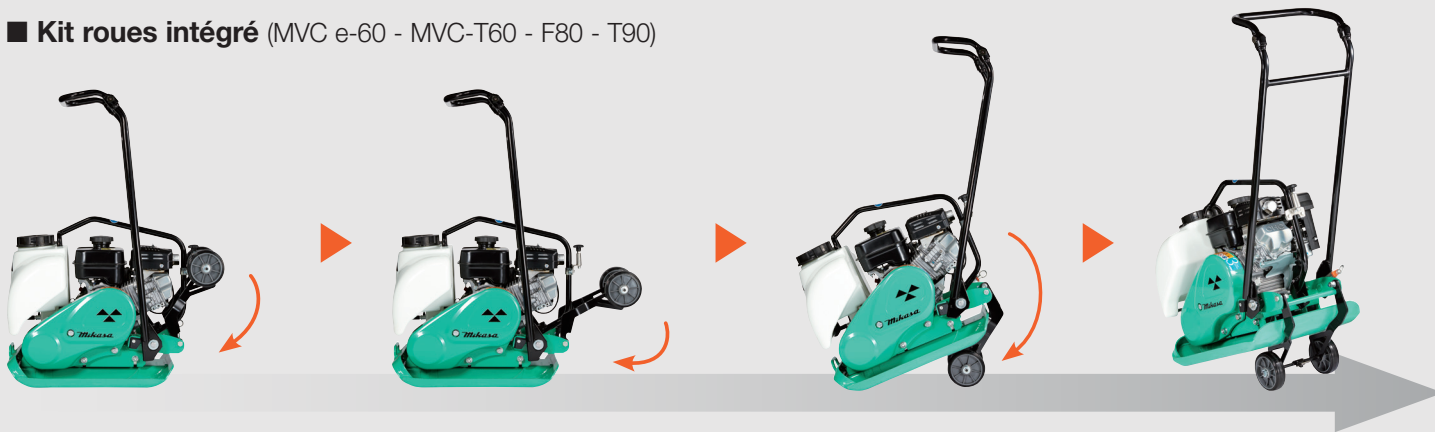

■ Goupille pour fixer le manche  
(MVC e-60 - MVC T60 - F80)

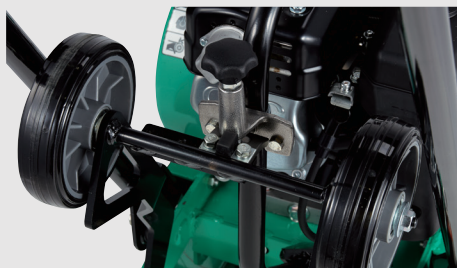

■ Butée pour chariot kit roues  
(MVC e-60 - MVC T60 - F80)

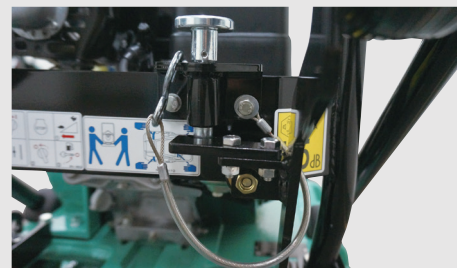

■ Câble pour fixer le manche  
(MVC T90)

■ **Manutention facile**

Les plaques MVC sont équipées d'un arceau de levage et d'une protection du moteur, ainsi que d'une poignée de manutention.



■ **Système d'absorption des vibrations (VAS)**

Les plaques vibrantes série VAS sont équipées d'un système anti-vibrations qui réduit de plus de 50% les vibrations transmises dans le bras de l'utilisateur.



■ La partie arrière de la semelle, où l'usure est la plus marquée, est une semelle double ce qui garantit une meilleure longévité de celle-ci pour tous types de travaux. (MVC e-60 - MVC60 / 80)

**+ OPTIONS**



■ **Chariot de transport MC-1B**  
**Charge max. 100 kg**

Grâce à ses crochets amovibles, il permet de transporter de nombreux produits (pilonneuses, plaques vibrantes, générateurs,...)  
Dim. L x H : 588 x 1 065 mm  
Poids : 8.6 kg

# Plaques vibrantes

## MVC-e60 VAS / MVC-T60H-VAS

Les plaques MIKASA sont très appréciées des utilisateurs grâce à leur vitesse d'avancement élevée, leur réservoir amovible de grande capacité et le fait qu'elles ne marquent pas le sol. Quand à leur fiabilité, elle n'est plus à démontrer. Elles sont idéales pour le compactage et le nivellement des sols sablonneux, des gravillons, de pavés et dans la finition d'asphalte froid ou chaud.

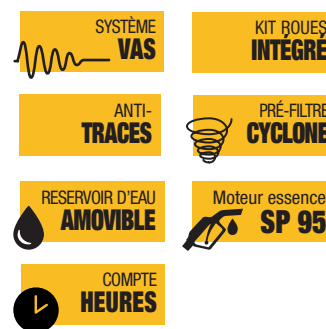

### MVC-e60-VAS



Vibration main-bras  
**2.4 m/sec<sup>2</sup>**



#### VERSION ÉLECTRIQUE

La batterie et le chargeur sont modulables et peuvent être utilisés sur les plaques vibrantes ou pilonneuses électriques Mikasa.

Autonomie : 30 à 40 min avec batterie chargée au max



Chargeur

Batterie 1.6 kW

Vibration main-bras

**2.2 m/sec<sup>2</sup>**



### MVC-T60H-VAS

DISPONIBLE AVEC OU SANS CHARIOT DE TRANSPORT INTÉGRÉ

#### Électrique

	MVC-e60 VAS	MVC-T60H-VAS*	MVC-F80H-VAS*	MVC-F80H-VAS TN	MVC-T90HC-VAS
Dimensions L x l x H	915 x 350 x 995 mm	980 x 350 x 1005 mm	915 x 450 x 995 mm	915 x 450 x 995 mm	1 050 x 500 x 950 mm
Dimensions de la semelle L x l	570 x 350 mm	520 x 350 mm	570 x 450 mm	570 x 450 mm	525 x 500 mm
Fréquence de frappe	93 Hz (5 600 vib/min)	93 Hz (5 600 vib/min)	93 Hz (5 600 vib/min)	93 Hz (5 600 vib/min)	100 Hz (6 000 vib/min)
Force centrifuge	10.1 kN (1 030 KGF)	10.1 kN (1 030 KGF)	13.7 kN (1 400 KGF)	13.7 kN (1 400 KGF)	15 kN (1 530 KGF)
Vibration main-bras	2.4 m/sec <sup>2</sup>	2.2 m/sec <sup>2</sup>	3.8 m/sec <sup>2</sup>	3.8 m/sec <sup>2</sup>	2.1 m/sec <sup>2</sup>
Vitesse de travail	25 m/min	25 m/min	25 m/min	25 m/min	25 m/min
Pente	35 %	35 %	35 %	35 %	35 %
Poids à vide / au travail**	88 kg	69 / 75 kg	82 / 92 kg	81 / 92 kg	96 / 108 kg
Moteur	HONDA GXE2.0H	HONDA GX 120	HONDA GX 160	HONDA GX 160	HONDA GX 160
Type	Triphasé	Essence 4 temps - Refroid. air	Essence 4 temps - Refroid. air	Essence 4 temps - Refroid. air	Essence 4 temps - Refroid. air
Puissance (DIN 6270B)	1.6 kW (2.2 Ch)	2.4 kW (3.3 Ch)	3.6 kW (4.9 Ch)	3.6 kW (4.9 Ch)	3.6 kW (4.9 Ch)
Capacité du réservoir carburant	-	2 L	3.6 L	3.6 L	3.6 L
Capacité du réservoir d'eau	11 L	8.5 L	13 L	11 L	13 L
Inversion de marche	Non	Non	Non	Non	Non
Système d'allumage	Démarréur électrique	Démarréur manuel	Démarréur manuel	Démarréur manuel	Démarréur manuel
Catégorie	PQ2	PQ 2	PQ 2	PQ 2	PQ 2
Niveau sonore	89 Lp dB(A)	100 Lp dB(A)	90 Lp dB(A)	90 Lp dB(A)	97 Lp dB(A)
Référence sans chariot de transport intégré	0501MVCE01A	05011059H	05011080H	-	-
Référence avec chariot de transport intégré	-	0501731205	05011080H.1	05011080H.2	05011090
Référence chariot de transport	05029013	05029013	05029013	05029013	-
Référence semelle polyuréthane	-	0502986005	05029880	05029880	05029888

\*\* Le poids inclut le poids de la machine, les lubrifiants, 50% de carburant et 50% d'eau et le chariot de transport (pour les modèles équipés de série) - \* avec kit roues intégré - Enlever 2 kg sur les poids pour les versions sans chariot

# Plaques vibrantes

## MVC-F80H-VAS / F80H-VAS TN / T90HC-VAS

**GARANTIE**  
**3 ANS**

### | SURFACE DE COMPACTAGE

	Largeur (mm)	Vitesse (m/min)	Surface de compactage
MVC-e60 VAS	350	25	525 m <sup>2</sup> /h
MVC-T60H-VAS	350	25	525 m <sup>2</sup> /h
MVC-F80H-VAS	450	25	675 m <sup>2</sup> /h
MVC-F80H-VAS TN	450	25	675 m <sup>2</sup> /h
MVC-T90HC-VAS	500	25	750 m <sup>2</sup> /h

> Surface de compactage (m<sup>2</sup>/h) = Largeur (m) x Vitesse (m/min.) x 60 min. /h

Vibration main-bras

**3.8 m/sec<sup>2</sup>**



Vibration main-bras

**3.8 m/sec<sup>2</sup>**



Vibration main-bras

**2.1 m/sec<sup>2</sup>**



### MVC-F80H-VAS

DISPONIBLE AVEC OU SANS CHARIOT DE TRANSPORT INTÉGRÉ

### MVC-F80H-VAS TN

#### SPÉCIALE BARDAGE

AVEC SEMELLE DÉBORDANTE

### | MVC-T90HC-VAS



#### VERSION TN

SEMELLE DÉBORDANTE  
POUR FACILITER LE TRAVAIL  
SOUS BARDAGE

### + OPTIONS



#### Chariot de transport MC-1B

Charge max. 100 kg

Grâce à ses crochets amovibles, il permet de transporter de nombreux produits (pilonneuses, plaques vibrantes, générateurs,...)

Dim. L x H : 588 x 1 065 mm

Poids : 8.6 kg



#### Semelle polyuréthane

(Pour tout achat de la semelle seule, le montage est à prévoir par vos soins. Perçage et taraudage du sabot) - hors modèle MVC T60H



Force de pression

**12~65 kN\***

Fréquence de frappe

**4 150~6 500 vib/min\***

Vibration main-bras

**2.8~6.2 m/sec<sup>2</sup> \***

\* selon modèle

# Gamme Plaques vibrantes à inversion de marche

## ■ Pré-filtre cyclonique équipé en série

Le pré-filtre cyclonique à l'intérieur du capot arrière, offre une efficacité de filtration des poussières supérieure et simplifie la maintenance.

La MVH-508 est équipé d'un double pré-filtre cyclonique de haute puissance adapté aux moteurs puissants.



## ■ Structure monocoque avec capot avant intégré

Le capot avant léger et extrêmement robuste protège le moteur contre les graviers ou les dommages externes. Il facilite la maintenance et permet le nettoyage à l'aide d'un nettoyeur haute pression.

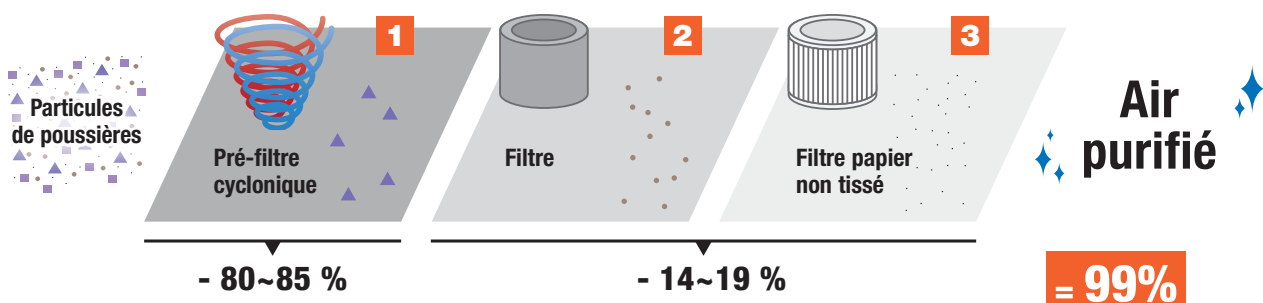



■ Crochet d'arrimage pour transport

■ Levier de commande marche avant/arrière

Le levier de commande a été conçu avec un actionneur intégré qui améliore la réponse opérationnelle du basculement avant / arrière afin que vous puissiez basculer en douceur entre la marche avant et la marche arrière.

■ Système d'absorption des vibrations (VAS)



Système anti-vibrations qui réduit de plus de 50% les vibrations transmises dans le bras de l'utilisateur. Les points de fixation du guidon sont montés sur silent-blocs.



■ Dispositif d'auto-verrouillage du manche

■ Centre de gravité bas

Plaques vibrantes fabriquées avec la technologie de pointe automobile.

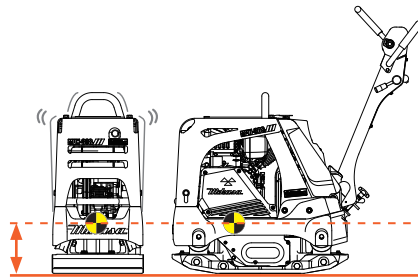

Centre de gravité bas (nouvelle conception)

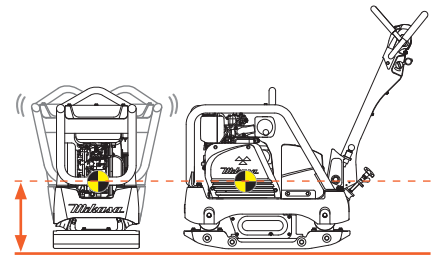

Centre de gravité haut (ancienne conception)

MVH-408DSZ-VAS

840 m<sup>2</sup>/h

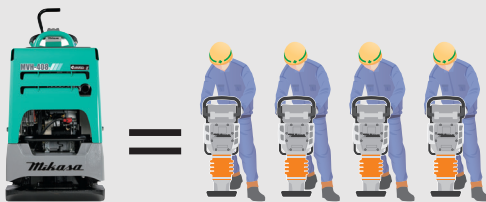

MVH-408DSZ-VAS

avec kit élargisseur 75 mm

1 050 m<sup>2</sup>/h

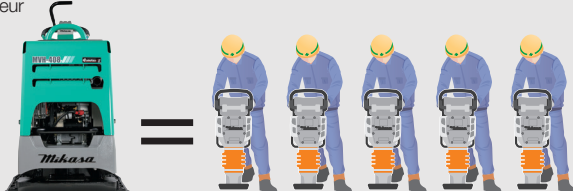

■ Surface de compactage

	Poids (kg)	Force centrifuge (kgf)	Largeur (mm)	Vitesse (m/min)	Zone de compactage
MVH-308 DSZ	345	4 600	445	27	720.9 m <sup>2</sup> /h
MVH-408 DSZ <sup>1</sup>	408	5 600	500	28	840 m <sup>2</sup> /h
MVH-508 DSZ	525	6 600	650	29	1131 m <sup>2</sup> /h

<sup>1</sup> > 0.500 m x 28 m /min. x 60 min. /h = 840 m<sup>2</sup>/h

# Plaques vibrantes à inversion de marche

## MVH-eR60 / MVH-R60HA / 128GH -VAS / 158GH-VAS / 158DZ-VAS / 208GH-VAS

Les plaques vibrantes MIKASA procurent une facilité et un confort de travail incomparables grâce à leurs commandes marche arrière, marche avant hydrauliques. Elles sont parfaitement adaptées au compactage de surfaces moyennes, pour les fondations d'immeubles, la préparation de l'asphalte et pour le compactage de rampes et de tranchées.

**GARANTIE\***  
**3 ANS**  
\* hors moteur HATZ  
garantie 12 mois

VERSION ÉLECTRIQUE

NOUVEAU

### MVH-eR60

Autonomie : 25 à 30 min avec batterie chargée au max et neuve

ZÉRO ÉMISSION



Batterie 1.6 kW



Chargeur

La batterie et le chargeur sont modulables et peuvent être utilisés sur les plaques vibrantes ou pilonneuses électriques Mikasa.



MOTEUR DIESEL  
MVH-158DZ



### MVH-R60HA

### MVH-128GH-VAS

### MVH-158GH-VAS

### MVH-208GH-VAS

### MVH-158DZ-VAS

#### Électrique

	MVH-eR60	MVH-R60HA	MVH-128GH-VAS	MVH-158GH-VAS	MVH-158DZ-VAS	MVH 208GH-VAS
Dimensions L x l x H	945 x 350 x 945 mm	870 x 350 x 955 mm	1 030 x 400 x 965 mm	1 140 x 430 x 980 mm	1 140 x 430 x 980 mm	1 310 x 500 x 1 010 mm
Dim. de la semelle L x l	480 x 350 mm	480 x 350 mm	590 x 400 mm	700 x 430 mm	700 x 430 mm	720 x 500 mm
Fréquence de frappe	108 Hz (6 500 vib/min)	100 Hz (6 000 vib/min)	90 Hz (5 400 vib/min)	90 Hz (5 400 vib/min)	90 Hz (5 400 vib/min)	87 Hz (5 200 vib/min)
Force centrifuge	12 KN (1 225 KGF)	15 KN (1 530 KGF)	23.5 KN (2 400 KGF)	27 KN (2 755 KGF)	27 KN (2 755 KGF)	37 KN (3 772 KGF)
Vibrations main-bras	4.6 m/sec <sup>2</sup>	6.2 m/sec <sup>2</sup>	3.4 m/sec <sup>2</sup>	2.9 m/sec <sup>2</sup>	3.8 m/sec <sup>2</sup>	4 m/sec <sup>2</sup>
Vitesse de travail	0-24 m/min	25 m/min	27 m/min	27 m/min	27 m/min	27 m/min
Pente	30%	30%	30%	30%	30%	30%
Poids à vide	81 kg (batterie incluse)	68 kg	122 kg	148 kg	165 kg	210 kg
Moteur	HONDA GXE2.0H	HONDA GX 120	HONDA GX 160	HONDA GX 200	HATZ 1B20	HONDA GX 270
Type	Triphasé	Essence	Essence	Essence	Diesel	Essence
Puissance (DIN 6270B)	1.6 kW (2.2 Ch)	2.4 kW (3.3 Ch)	3.6 kW (4.9 Ch)	4.3 kW (5.8 Ch)	3.1 kW (4.2 Ch)	6.3 kW (8.6 Ch)
Capacité du réservoir	-	2 L	3.1 L	3.1 L	3 L	5.3 L
Inversion de marche	Hydraulique	Hydraulique	Hydraulique	Hydraulique	Hydraulique	Hydraulique
Guidon ajustable	Oui	Oui	Oui	Oui	Oui	Oui
Système d'allumage	Électrique	Manuel	Manuel	Manuel	Manuel	Manuel
Catégorie	PQ 4	PQ 4	PQ 4	PQ 4	PQ 4	PQ 4
Niveau sonore	89 Lp dB(A)	90 Lp dB(A)	92 Lp dB(A)	93 Lp dB(A)	96 Lp dB(A)	93 Lp dB(A)
Référence	0501MVHE01A	05011119	05011128	05011158	05011158D	05011209
Référence kit élargisseur	-	-	-	-	-	-

# Plaques vibrantes à inversion de marche

## MVH-308GH-VAS / 408GH-VAS / 308DSZ-VAS / 408DSZ-VAS / 508DSZ-VAS



### + OPTIONS

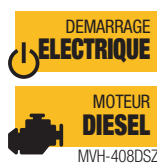
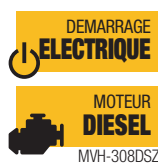

| MVH-308GH-VAS  
| MVH-308DSZ-VAS

| MVH-408GH-VAS  
| MVH-408DSZ-VAS

| MVH-508DSZ-VAS  
| KIT ÉLARGISSEUR DE SÉRIE

	MVH 308GH-VAS	MVH 308DSZ-VAS	MVH 408GH-VAS	MVH 408DSZ-VAS	MVH 508DSZ-VAS
Dimensions L x l x H	1 540 x 445 (595)* x 1 030 mm	1 540 x 445 (595)* x 1 030 mm	1 570 x 500 (650)* x 1 030 mm	1 570 x 500 (650)* x 1 030 mm	1 600 x 650 x 1 070 mm
Dim. de la semelle L x l	860 x 445 (595)* mm	860 x 445 (595)* mm	900 x 500 (650)* mm	900 x 500 (650)* mm	900 x 650 mm
Fréquence de frappe	73 Hz (4 400 vib/min)	73 Hz (4 400 vib/min)	73 Hz (4 400 vib/min)	73 Hz (4 400 vib/min)	69 Hz (4 150 vib/min)
Force centrifuge	45 KN (4 600 KGF)	45 KN (4 600 KGF)	55 KN (5 600 KGF)	55 KN (5 600 KGF)	65 KN (6 600 KGF)
Vibrations main-bras	2.8 m/sec <sup>2</sup>	6.1 m/sec <sup>2</sup>	3.7 m/sec <sup>2</sup>	4.7 m/sec <sup>2</sup>	5.5 m/sec <sup>2</sup>
Vitesse de travail	27 m/min	27 m/min	28 m/min	28 m/min	29 m/min
Pente	30 %	30 %	30 %	30 %	30 %
Poids à vide	310 kg	345 kg	364 kg	408 kg	525 kg
Moteur	HONDA GX 270	HATZ 1B30	HONDA GX 390	HATZ 1B50	HATZ 1D81
Type	Essence	Diesel	Essence	Diesel	Diesel
Puissance (DIN 6270B)	6.3 kW (8.6 Ch)	4.9 kW (6.7 Ch)	8.7 kW (11.8 Ch)	6.7 kW (9.1 Ch)	8.9 kW (12.1 Ch)
Capacité du réservoir	5.3 L	5 L	6.1 L	5 L	7 L
Inversion de marche	Hydraulique	Hydraulique	Hydraulique	Hydraulique	Hydraulique
Guidon ajustable	Oui	Oui	Oui	Oui	Oui
Système de démarrage	Manuel	Électrique	Manuel	Électrique	Électrique
Catégorie	PQ 4	PQ 4	PQ 4	PQ 4	PQ 4
Niveau sonore	93 Lp dB(A)	93 Lp dB(A)	94 Lp dB(A)	94 Lp dB(A)	94 Lp dB(A)
Référence	05011309	05011308	05011409	05011408	05011508
Référence kit élargisseur	05020101	05020101	05020101	05020101	-

\* Avec kit élargisseur 75 mm



**Force de pression**

**10.8 kN\***

**Fréquence de frappe**

**3 300 vib/min**

**Vibration main-bras**

**12.4 m/sec<sup>2</sup>**

# Gamme Rouleau vibrant

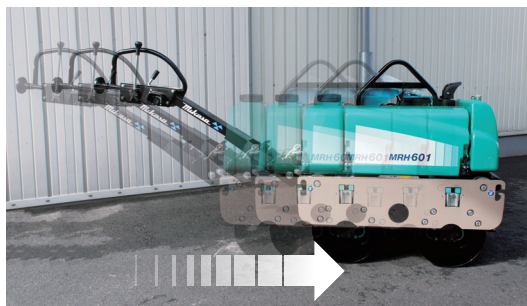

## ■ Démarreur progressif

Evitez les marques sur les revêtements en asphalté.

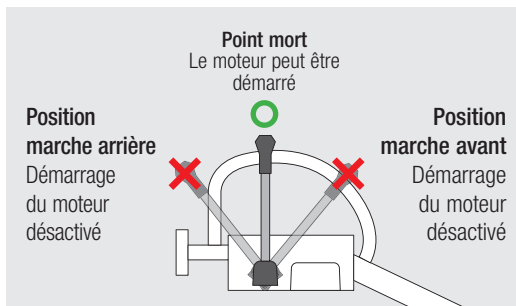

## ■ Démarrage sécurisé

Le démarrage du moteur est désactivé si le levier de déplacement n'est pas au point mort.

## ■ Transport en toute sécurité

Pour éviter tout déplacement imprévu, veillez à utiliser les taquets et le frein à main.

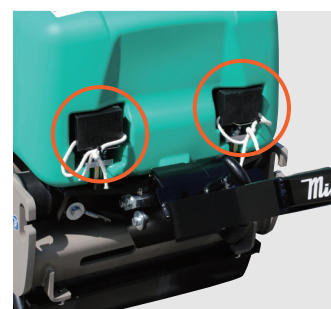

Taquet de blocage



## ■ Phare de travail & pare-chocs

Le phare de travail est adapté au travail de nuit. Le pare-chocs en caoutchouc protège la machine des chocs en cas de collision frontale.



## ■ Sécurité

Dispositif de sécurité «homme-mort» prévient des accidents.

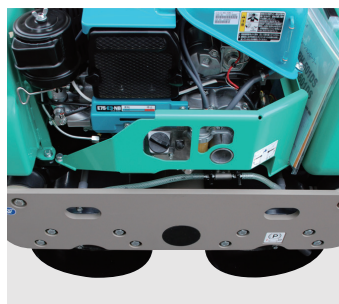

## ■ Protection moteur

La protection moteur au design plat vous permet de travailler confortablement le long des murs et des bordures.



Frein à main



### ■ Compteur horaire

Equipé de série, il vous permet de vérifier le temps de travail et les périodes de maintenance.

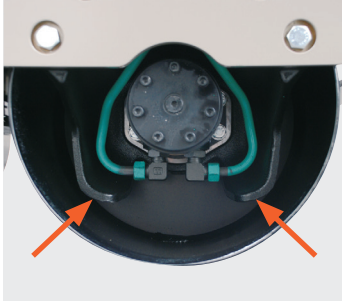

### ■ Protection des tuyaux hydrauliques



### ■ Capot central

### ■ Maintenance périodique

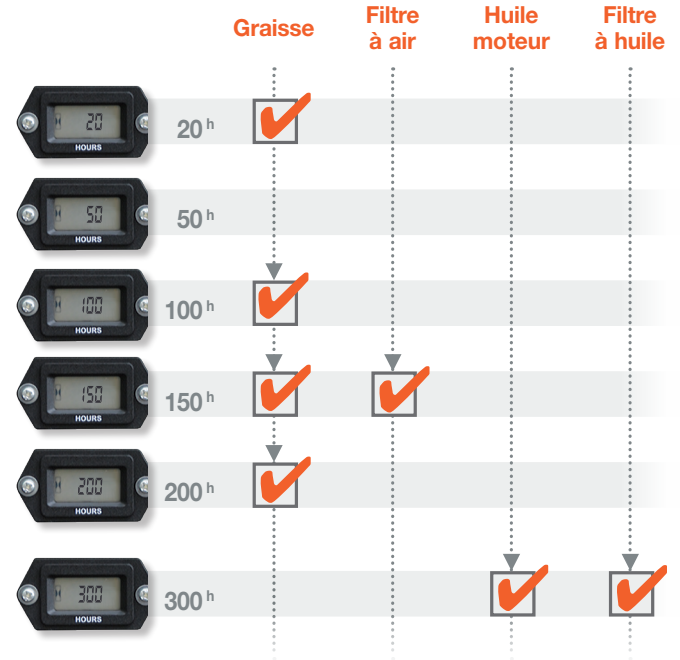

### ■ Sécurité en montée et descente - Dispositif anti-glissement

Le dispositif s'enclenche lorsqu'il est positionné sur une pente. Quand le moteur est arrêté, veillez toujours à garer le rouleau sur une surface plane.

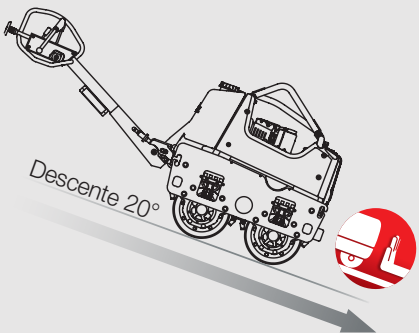
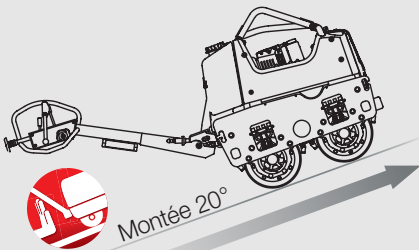

### ■ Conçu pour une grande visibilité

Sa conception avec un centre de gravité bas permet de voir facilement devant le rouleau et assure un large champ de vision.

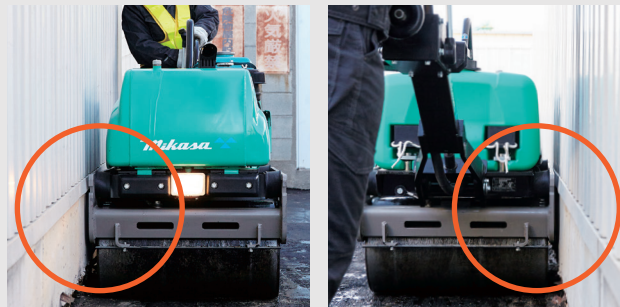

### ■ Excellent dégagement latéral

Le jeu extrêmement faible entre les billes et le châssis facilite l'alignement.

### ■ Une conception compacte pour un gain de place lors du transport et du stockage

Vous pouvez ranger la poignée en position verticale et gagner de l'espace sur la plate-forme du camion.

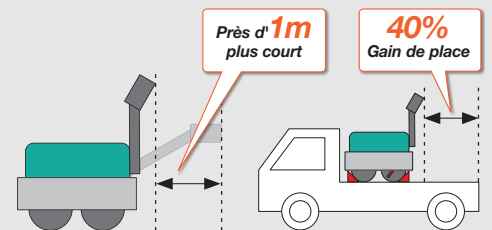

### ■ Surface de compactage

	Largeur (mm)	Vitesse (m/min)	Zone de compactage
MVC-T60 <sup>1</sup>	350	25	525.0 m <sup>2</sup> /h
MRH-601DS <sup>2</sup>	692	50	1 950.0 m <sup>2</sup> /h

<sup>1</sup> > 0.350 m x 25 m /min. x 60 min. /h = 525 m<sup>2</sup>/h

<sup>2</sup> > 0.650 m x 50 m /min. x 60 min. /h = 1 950 m<sup>2</sup>/h



# Rouleau vibrant

## MRH-601DS

Le rouleau vibrant MIKASA peut être utilisé pour le compactage des sols et de l'asphalte. Les paramètres de compactage (force centrifuge, ampleur et fréquence) permettent des applications sur des matériaux plus variés. Le design compact, l'encombrement réduit et ses caractéristiques techniques les rendent idéaux pour le compactage de l'asphalte sur les petits chantiers comme les terrains de sport, trottoirs, parkings, pistes cyclables, mais aussi pour toutes les opérations de réparation et de manutention de type urbain, comme les routes et les autoroutes. Grâce à la pompe hydraulique à portée variable toutes les manoeuvres sont extrêmement précises.

**GARANTIE\***  
**3 ANS**

\* hors moteur KUBOTA  
garantie 24 mois ou 2 000 h

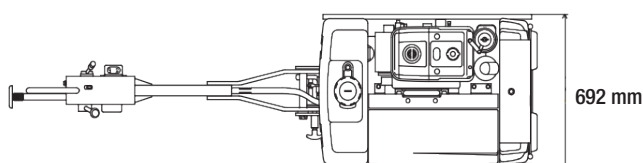
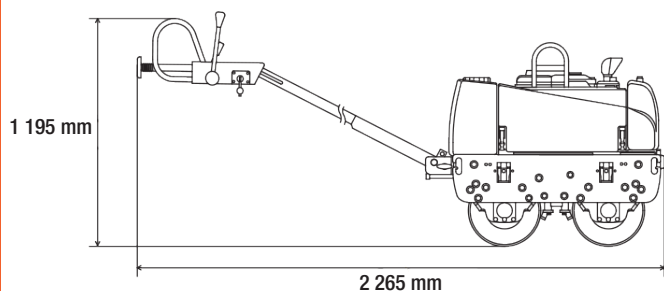

Jauge d'indication niveau gasoil



Bouton électromagnétique pour les vibrations

| MRH-601 DS



Niveau d'huile hydraulique

### MRH-601 DS

Diamètre des billes	355 mm
Largeur des billes	650 mm
Force centrifuge	10.8 kN (1 100 KGF)
Fréquence des vibrations	55 Hz (3 300 vib/min)
Vibrations main-bras	12.4 m/sec <sup>2</sup>
Moteur	Kubota EA330
Type	Diesel
Puissance maxi.	4,6 kW (6.3 Ch)
Démarrage	Électrique
Transmission	Hydrostatique
Frein de stationnement	Mécanique
Inclinaison de pente franchissable	35 %
Vitesse maxi. d'avancement	3 km/h
Poids	551 kg
Dimensions L x l x H (en marche)	2 265 x 692 x 1 195 mm
Dimensions L x l x H (en stockage)	1 330 x 692 x 1 705 mm
Niveau sonore	92 Lp dB(A)
Catégorie	PV2
Référence	05012601







### IMER FRANCE

#### DIVISION EQUIPEMENT

ZI Les Speyres | CS 70500 | 38450 VIF  
Tél. 04 76 72 52 69  
e-mail : [equipement@imer.fr](mailto:equipement@imer.fr) | [www.imer.fr](http://www.imer.fr)

### IMER INTERNATIONAL

#### SIÈGE SOCIAL

Via Salceto, 53-55 | 53036 Poggibonsi (SI) - ITALIE  
Tél. + 39 0577 97341  
[www.imergroup.com](http://www.imergroup.com)

Distribué par :

## FILIALES

### IMER IBERICA

C/Sauce 74-76 - Poligono Empresarial Malpica-Alfindén  
50171 La Puebla de Alfindén - Zaragoza - SPAIN  
Tel. +34 976 12 52 56  
[sedecentral@imeriberica.com](mailto:sedecentral@imeriberica.com) | [www.imeriberica.com](http://www.imeriberica.com)

### IMER BENELUX

Ambachtsweg 4c  
2964 LG Groot-Ammers - PAYS-BAS  
Tel. +31 0184 43 30 22  
[office@imerbenelux.com](mailto:office@imerbenelux.com) | [www.imerbenelux.com](http://www.imerbenelux.com)

### IMER U.S.A.

#### U.S & CANADA HEADQUARTERS

423 Bank Street, Suite 180  
Southlake - TX 76092 - USA  
Tel. +1 800 275 5463  
[orders@imerusa.com](mailto:orders@imerusa.com) | [www.imerusa.com](http://www.imerusa.com)

### IMER ORU FAR EAST

No. 18 Tradehub 21 - #09-128 Boon Lay Way  
Singapore 609964  
Tel. +65 6515 9740  
[www.imergroup.com](http://www.imergroup.com)

### IMER SHANGHAI

German Centre, Room 727, Tower 2  
88 Keyuan Road, Zhandjiang Hi-Tech Park  
201203 Puodong, Shanghai - CHINE  
Tel. +86 2150802303  
[www.imershanghai.cn](http://www.imershanghai.cn)



Retrouvez-nous sur les réseaux sociaux

Imer France [imer\\_france](https://www.instagram.com/imer_france) [imer france](https://www.linkedin.com/company/imer-france)

# [www.imer.fr](http://www.imer.fr)

